



Лестница стандартная К-020у

Паспорт

1. ОБЩИЕ УКАЗАНИЯ

1.1. Лестница К-020у (далее по тексту - " лестница ") предназначена для эксплуатации в загородных домах, двухуровневых квартирах, дачах. Допускается хранение разобранной лестницы в таре в сухом неотапливаемом помещении.

2. ТЕХНИЧЕСКИЕ ХАРАКТЕРИСТИКИ

- 2.1. Модификации лестницы – левая (Л) и правая (П).
- 2.2. Высота подъёма (от уровня пола нижнего этажа до уровня пола верхнего этажа) –3120-3315 мм.
ПРИМЕЧАНИЕ: увеличение высоты подъёма лестницы достигается добавлением подиума, точная подгонка подъёма по высоте – за счёт размера верхнего шага.
- 2.3. Число ступеней – 16.
- 2.4. Количество подъёмов – 16-17.
- 2.5. Ширина марша – 950 мм.
- 2.6. Высота шага ступеней – 195 мм.
- 2.7. Толщина ступеней – 40 мм.
- 2.8. Максимально допустимая статическая нагрузка на одну ступень – 200 кг.
- 2.9. Габариты лестницы в плане – 3610 x 950 мм.
- 2.10. Минимальные размеры требуемого прямоугольного отверстия в перекрытии верхнего этажа – 2730 x 970 мм.

В соответствии с «Номенклатурой продукции и услуг (работ), в отношении которых законодательными актами Российской Федерации предусмотрена их обязательная сертификация» и «Номенклатурой продукции, соответствие которой может быть подтверждено декларацией о соответствии» деревянные детали лестниц (код ОКП 536170) не подлежат обязательному подтверждению их соответствия обязательным требованиям государственных стандартов.

3.РЕКОМЕНДАЦИИ ПО СБОРКЕ

- 3.1. Сборку должны производить не менее двух человек
- 3.2 Для сборки вам понадобятся: молоток, ключ гаечный на 17 и 19, отвертка -шуруповерт, герметик силиконовый (в комплект поставки не входят)
- 3.3. Последовательность сборки лестницы приведена на рис.1-6. Номера позиций на рисунках соответствуют номерам позиций табл. 1.
- 3.4. Для увеличения срока службы лестницы рекомендуется покрыть деревянные детали лестницы лакокрасочным покрытием до сборки.
- 3.5. Во избежание трения между деревянными деталями лестницы и возникновения скрипа, при сборке необходимо промазывать места их соприкосновения тонким слоем силиконового герметика.
- 3.6. Окончательную затяжку резьбовых соединений, саморезов производить после полной сборки лестницы.

4. ГАРАНТИЙНЫЕ ОБЯЗАТЕЛЬСТВА

4.1. Изготовитель гарантирует сохранение потребительских качеств лестницы в течение 12 месяцев со дня её продажи при соблюдении условий её хранения и эксплуатации:

- Температуру воздуха рекомендуется поддерживать в пределах 18 -24С°.
- Относительная влажность должна быть 56±10%.

Данные требования зафиксированы в Российских ГОСТах и СНИПах.

4.2 Условия гарантии:

1. Сборку лестницы производить согласно инструкции по сборке лестницы;

2. Гарантия включает выполнение ремонтных работ и замену дефектных деталей лестницы.

3. Настоящая гарантия не распространяется на периодическое обслуживание и ремонт лестницы, или замену деталей лестницы в связи с их естественным износом.

4. Изделие снимается с гарантийного обслуживания в следующих случаях:







- наличие механических повреждений на лестнице;
- при нахождении изделия (лестницы) под воздействием резких перепадов температуры, в т.ч. в помещении, где оно установлено;
- при нахождении изделия (лестницы) в непосредственной близости от огня и отопительных приборов;
- при условии повышенной влажности помещения;
- ущерб в результате ошибочных действий потребителя;
- ущерб или утеря изделия (лестницы) вследствие обстоятельств непреодолимой силы (стихия, пожар, молния и т.п.) несчастных случаев и т.п.
- ущерб, вызванный попаданием на изделия (лестницу) посторонних предметов, жидкостей;
- при наличии следов постороннего вмешательства или выполнения ремонта самостоятельно;
- ущерб в результате транспортировки самовывозом.



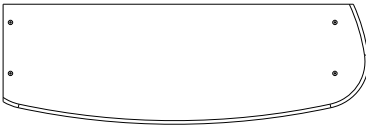

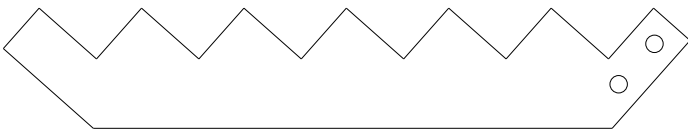
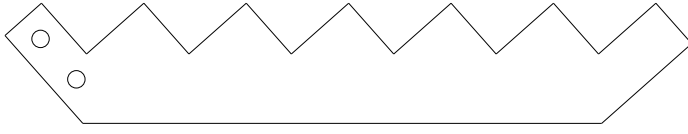

5. Настоящая гарантия не ущемляет законных прав потребителя, предоставленных ему действующим законодательством страны и прав потребителя по отношению к дилеру, возникающих из заключенного между ними договора купли-продажи.

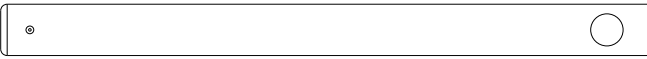
Завод изготовитель постоянно работает над усовершенствованием своей продукции, направленным на улучшение дизайна и эксплуатационных характеристик выпускаемых изделий. Поэтому в конструкции изделия могут быть внесены незначительные изменения не отраженные в данном документе и не влияющие на эксплуатационные характеристики изделия.

5. КОМПЛЕКТНОСТЬ ПОСТАВКИ

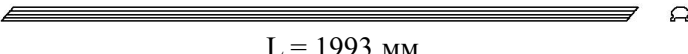
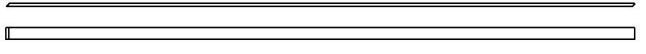
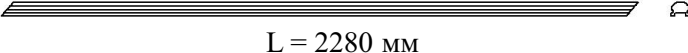
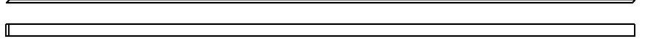
Таблица 1

№п/п	Наименование	Общий вид*	Кол-во	
			Без подступенников	С подступенниками
1.1	Ступень пригласительная		1	1
1.2	Ступень прямая с отв. D=7 мм под столб		2	2
1.3	Ступень прямая с отв. под балясину		13	13
2.1	Косоур		1	1
2.2	Косоур		1	1
2.3	Косоур		1	1
2.4	Косоур		1	1
3.1	Столб опорный		1	1
3.2	Столб опорный		1	1
3.3	Столб забежной		1	1

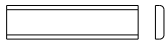
3.4	Столб забежной		1	1
3.5	Столб забежной		1	1
4.1	Поручень	 L = 1993 мм	1	1
4.2	Подпоручень (вставлен в поручень)	 L = 1960 мм	1	1
4.3	Поручень	 L = 2280 мм	1	1
4.4	Подпоручень (вставлен в поручень)	 L = 2247 мм	1	1
5.1	Балясина		13	13
6.1	Подступенник		-	16
7	Доска опорная		1	1
8	Планка декоративная		32	-
9.1	Заглушка D=12		70	70
9.2	Заглушка D=50		12	12
10.1	Саморез 3,8x70		80	80
10.2	Саморез 4,2x100		4	4
10.3	Саморез 3,5x40		25	25
11	Болт сантехнический M10x120		12	12
12	Гайка M10		12	12
13	Шайба M10		12	12
14	Шкант 16x60		10	10
15	Гвоздь 30x1.2		65	65

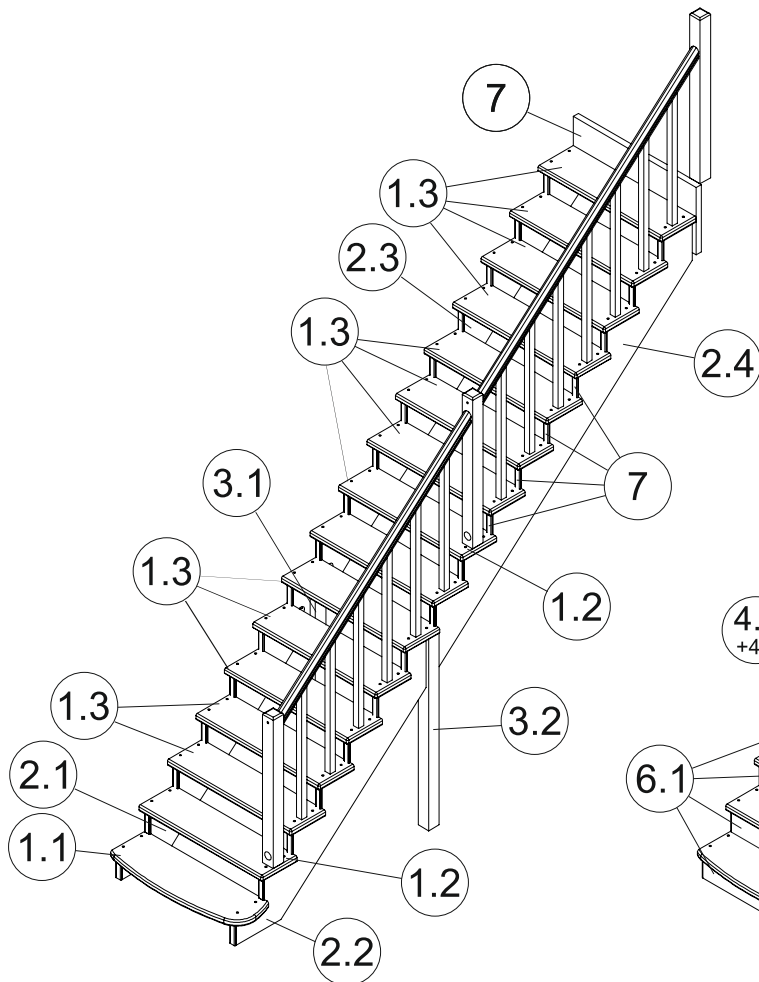

Без подступенников

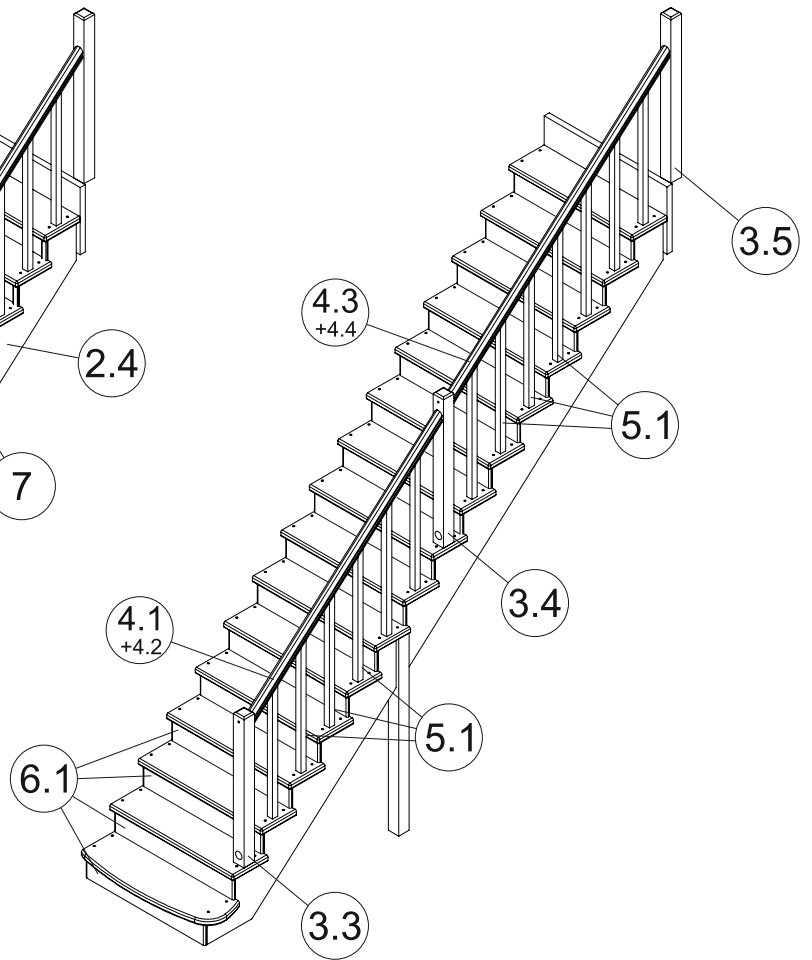

С подступенниками

Инструкция по сборке (на примере правой лестницы)

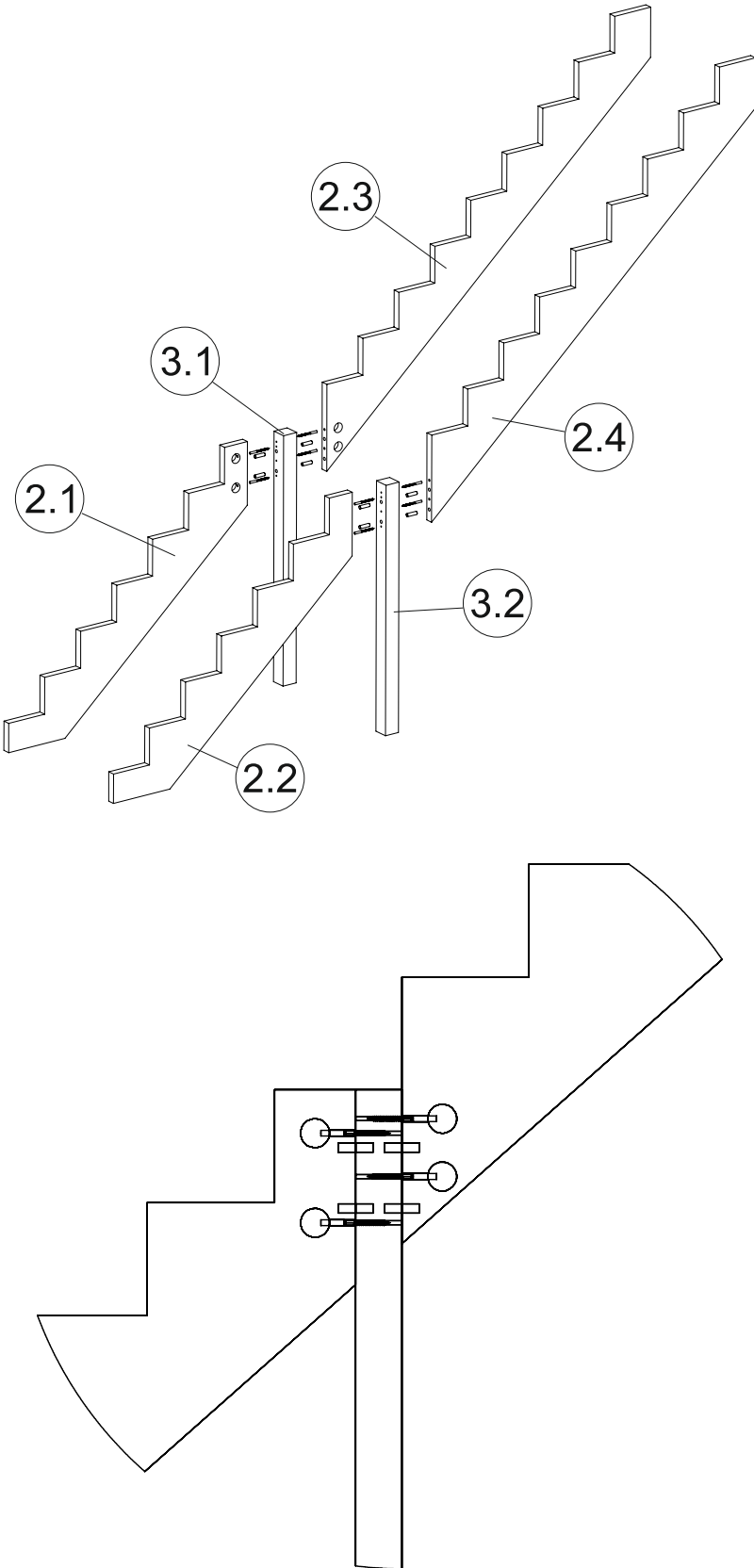
Шаг	Описание	Рисунок
1	<p>- Соединить косоуры (2.1), (2.2), (2.3) и (2.4) с опорными столбами (3.1) и (3.2) с помощью шкантов 16x60 (14) и сантехнических болтов M10x120 (11)</p> <p>Столб опорный (3.2) устанавливается с той стороны, с которой в дальнейшем планируется установка поручней.</p>	

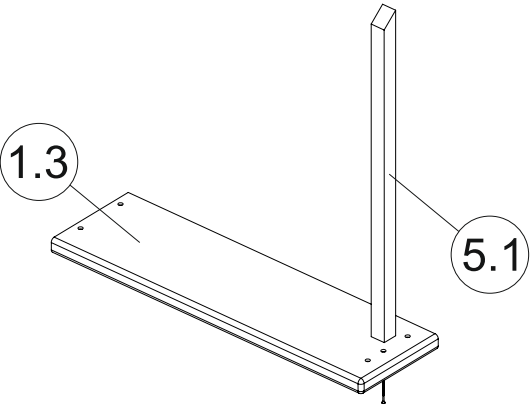
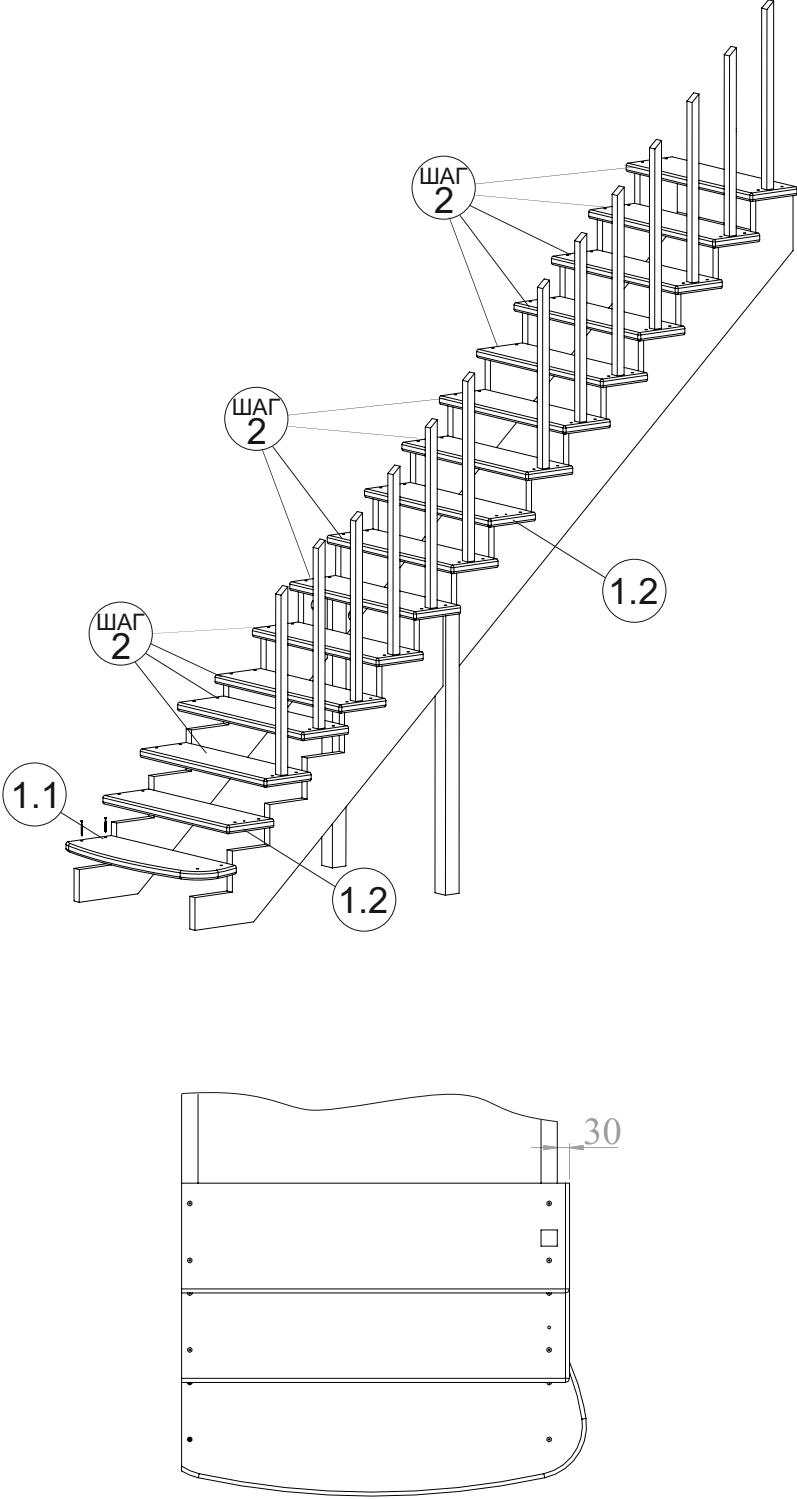
<p>2</p>	<p>- Прикрутить балясины (5.1) ко всем ступеням (1.3) саморезами L=70мм (10.1).</p>	
<p>3</p>	<p>- Прикрутить ступени (1.1), ступени (1.2), а также (1.3) с балясинами (шаг 2) к косоурам саморезами L=70мм (10.1).</p> <p>Свес ступени относительно косоура со стороны, где планируется установка поручня, должен быть 30мм.</p>	

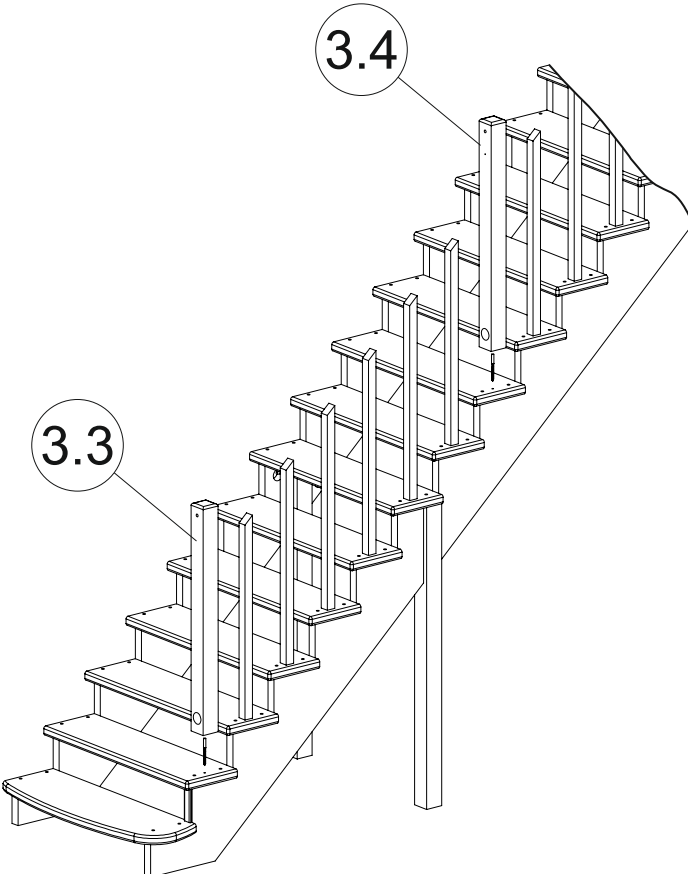
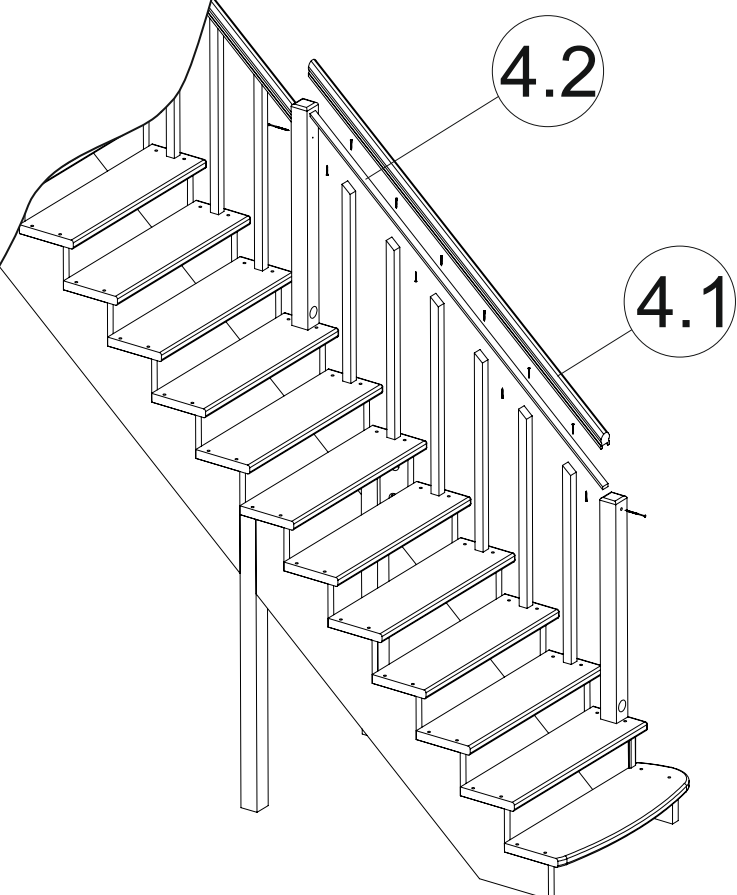
<p>4</p>	<p>- В ступени (1.2) вкрутить сантехнические болты М10х120 (11), на них установить столб (3.3) и (3.4) затянуть гайкой (12) с шайбой (13).</p>	
<p>5</p>	<p>- Прикрутить подпоручень (4.2) к балясинам саморезами L=40мм (10.3).</p> <p>- Прикрутить поручень (4.1) к подпоручню (4.2) саморезами L=40мм (10.3) снизу.</p> <p>- Притянуть поручень (4.1) к столбам (3.3) и (3.4), саморезами L=100мм (10.2).</p> <p>- Аналогичным образом установить второй поручень. Столб (3.5) устанавливается на пол второго этажа.</p>	

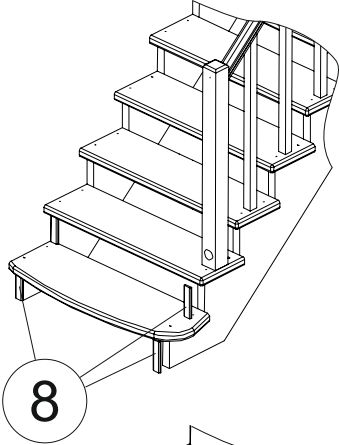
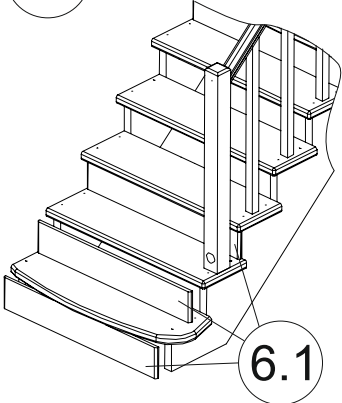
<p>6</p>	<p>Для лестниц без подступенников:</p> <ul style="list-style-type: none"> - Прибить гвоздями (15) декоративные планки (8) между ступенями к косоурам. <p>Для лестниц с подступенниками:</p> <ul style="list-style-type: none"> - Прибить гвоздями (15) подступенники (6.1) между ступенями к косоурам. 	<p style="text-align: center;">Без подступенников</p>   <p style="text-align: center;">С подступенниками</p>
<p>7</p>	<ul style="list-style-type: none"> - Закрыть отверстия под саморезы и сантехнические болты приклеив заглушки Ø12мм (9.1) и Ø50мм (9.2) 	

Лестницы с противоположным заходом собираются в аналогичной последовательности.